

BeoSound 4

Opaskirja

Sisällysluettelo

Musiikkijärjestelmän esittely, 4

Valikkojärjestelmä, 5

Musiikkijärjestelmän käyttö, 6

Tässä kerrotaan, miten esimerkiksi CD-soittimeen, radioon ja A.MEM-laitteeseen kytketään virta ja miten niitä käytetään käyttöpaneelin avulla

Valikkosymbolit, 8

Valikoissa esiintyvien symbolien selitykset

Valikkojen käyttö, 9

Tässä kerrotaan, miten valikoissa liikutaan ja miten asetusvalikoissa tehdään asetuksia

Nimeäminen, 10

Tässä kerrotaan, miten radiokanavia, CD-levyjä, kansioita ja ajastimia nimitään

Ensimmäiset asetukset, 11

Ohjeet ensimmäisten asetusten tekemiseen

Muiden lähteiden, toimintojen ja valikkojen käyttö, 12

Tässä kerrotaan, mitä toimintoja, ominaisuuksia ja valikkoja voidaan käyttää käyttöpaneelin avulla

A.MEM ja muistikortti, 13

Tässä kerrotaan, miten A.MEM-lähdettä käytetään

Radiokanavien viritys ja muokkaus, 14

Tässä kerrotaan, miten radiokanavia viritetään, siirretään, nimitään ja poistetaan

CD-asetukset, 16

Tässä kerrotaan, miten CD-toimintoja käytetään ja miten CD-levyjä nimitään

Ääniasetukset, 17

Tässä kerrotaan, miten äänenvoimakkuus-, basso-, diskantti-, balanssi- ja loudness-asetukset tehdään

Perusasetukset, 18

Tässä kerrotaan, miten musiikkijärjestelmän perusasetuksia muutetaan

Musiikkijärjestelmän virran ajastettu kytkentä ja katkaisu, 19

Tässä kerrotaan, miten ajastimia nimitään ja aktivoidaan

PIN-koodijärjestelmän käyttö, 20

Tässä kerrotaan, miten PIN-koodijärjestelmä otetaan käyttöön

Beo4-kaukosäätimen käyttö, 21

Tässä kerrotaan, miten musiikkijärjestelmää käytetään Beo4-kaukosäätimellä

Käyttöönotto ja kokoaminen, 22

Tässä kerrotaan, miten musiikkijärjestelmä otetaan käyttöön ja lasikansi asennetaan

Kaapelien kytkentä, 24

Tässä kerrotaan, miten kaiuttimet ja lisälaitteet kytketään

Audio-/videojärjestelmän asennus, 26

Tässä kerrotaan, miten musiikkijärjestelmä kytketään videojärjestelmään

Hoito, 27

Tässä osassa kerrotaan, miten musiikkijärjestelmä puhdistetaan

Hakemisto, 28

Kun liikutat kättäsi sivuttaissuunnassa käyttöpaneelin alla, lasiluukku avautuu automaattisesti ja paljastaa käyttöpaneelin. Paina LOAD-painiketta, jolloin lasikansi liukuu kokonaan auki ja voit asettaa CD-levyn soittimeen.

Musiikkijärjestelmää voidaan käyttää A.MEM-lähteen tai radion kuunteluun, yksittäisen CD-levyn toistamiseen tai muistikorttiin tallentamiseen.

Musiikkijärjestelmän esittely

Näyttö

Tilannenäytön kaikki tiedot eivät näy koko ajan. Yleensä näkyvillä on vain ensimmäinen rivi. Kun musiikkijärjestelmää käytetään, näytössä näkyy lisätietoja, kuten kappaleen kestoaika ja CD:n nimi lyhyesti. Jos näytön asetukseksi valitaan EXTENDED, näytössä näkyy aina senhetkinen tila ja lisätietoja. Katso lisätietoja sivulta 18.

Merkkivalo ...

Näytön alla oleva merkkivalo palaa koko ajan, kun musiikkijärjestelmä on valmiustilassa. Valo vilkkuu, kun PIN-koodisuojaus on käytössä. PIN-koodi on annettava, jotta järjestelmää voidaan käyttää.

CD-levyn asettaminen sisään ...

Paina LOAD-näppäintä, kun haluat nostaa pidikettä, joka pitää CD-levyn paikallaan. Nyt voit poistaa CD-levyn tai asettaa sisään toistettavan CD-levyn. Aseta CD-levy aina etiketti puoli ylöspäin.

Laske pidike painamalla LOAD-painiketta uudelleen. Jos painat CD-painiketta, pidike laskeutuu automaattisesti ja toisto alkaa.

Kuulokeliitäntä

Kun järjestelmään kytketään kuulokkeet, musiikkijärjestelmään kytketyt kaiuttimet mykistyvät.



Kuulokeliitäntä

Valikkojen esittely

- 1 N.MUSIC
 - 2 N.RADIO
 - 3 A.AUX
 - 4 RANDOM ON/OFF
 - 5 REPEAT ON/OFF
 - 6 TIMER ON/OFF
 - 7 EDIT A.MEM
 - 1 ARRANGE
 - REARRANGE
 - DELETE TRACK
 - DELETE FOLDER
 - 2 RENAME
 - 8 PLAY TIMER
 - 1 TIMER 1 PROGRAMMING
 - ON/OFF
 - SOURCE (SOURCE, PROGRAM)
 - START/STOP
 - DAYS
 - NAME
 - 2 TIMER 2
 - 3 TIMER 3 ...
 - 9 SHOW CLOCK
 - PIN CODE SETUP
 - 1 NEW PINCODE
 - 2 DELETE PINCODE
-
- 10 SETUP
 - 1 A.MEM
 - 1 EDIT A.MEM
 - 2 FORMAT MEMORY CARD
 - 3 COPY PROTECTION
 - 2 RADIO
 - 1 AUTO TUNING
 - 2 DAB ONLY AUTO TUNING
 - 3 ARRANGE PROGRAMS
 - DELETE ALL PROGRAMS
 - REARRANGE
 - 4 ADD PROGRAM
 - TUNE (BAND, FM ...)
 - NAME PROGRAM
 - 5 EDIT PROGRAM
 - TUNE (BAND, FM ...)
 - NAME PROGRAM
 - 6 DAB AERIAL ADJUSTMENT
 - 7 DAB DRC
 - 3 NAME CD
 - 4 SOUND
 - 5 OPTIONS
 - 1 SET CLOCK
 - 2 TIMER ON/OFF
 - 3 SELECT LANGUAGE
 - 4 DISPLAY SETUP
 - 5 MENU OPTIONS

FIRST TIME SETUP

Musiikkijärjestelmän käyttö



Äänvoimakkuuden säätö
 Säädä äänvoimakkuutta liu'uttamalla sormeasi ohjainpyörää pitkin. Mykistä kaiuttimet painamalla pyörää, palauta ääni painamalla uudelleen.

Ohjainpyörä
 Siirrä osoitinta jne. kääntämällä ohjainpyörää ja anna GO-komento painamalla pyörää – lisätietoja on seuraavalla sivulla.

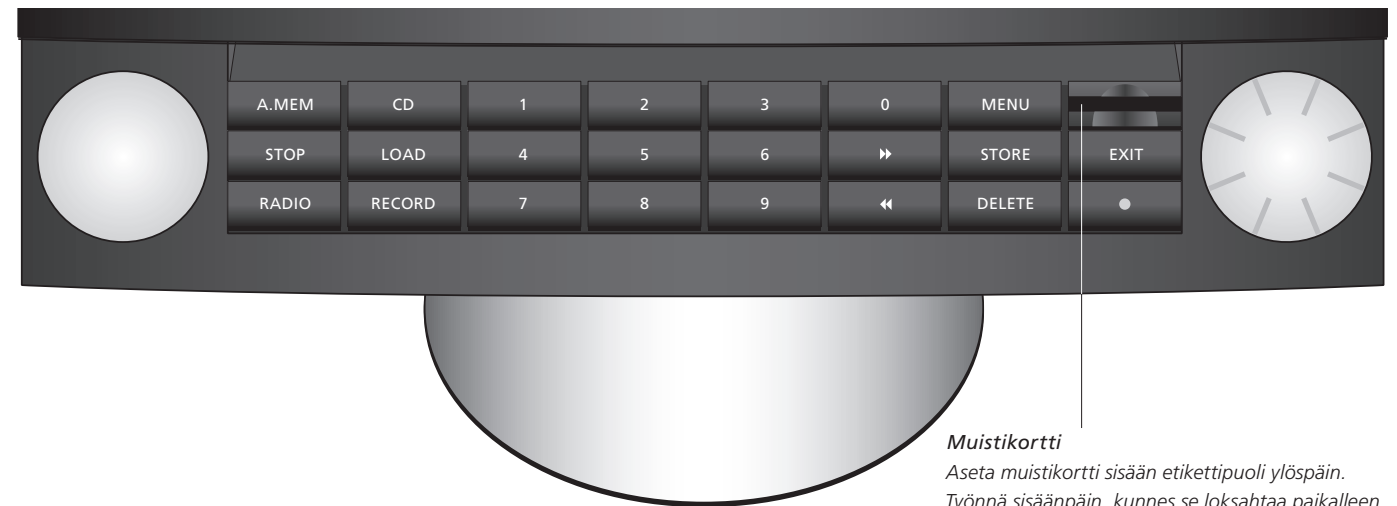

Muistikortti
 Aseta muistikortti sisään etikettipuoli ylöspäin. Työnnä sisäänpäin, kunnes se lokahtaa paikalleen. Irrota kortti painamalla sitä sisäänpäin niin, että se vapautuu, ja vetämällä se sitten ulos.

A.MEM

Valitsee A.MEM-lähteen ja aloittaa sisällä olevan muistikortin toiston.

CD

Aloittaa sisällä olevan CD:n toiston.

STOP

Keskeyttää toiston. Kun haluat lopettaa tallennuksen, paina A.MEM ja sitten STOP.

LOAD

Avaa ja sulkee levyypesän.

RADIO

Kytkee radioon virran.

RECORD

Tallentaa toistettavaa lähdetä (radio, CD tai A.AUX) sisällä olevaan muistikorttiin, kun painetaan kaksi kertaa.

0 – 9

Valitsee radiokanavia, CD-levyn kappaleita, kansioita, N.MUSIC*-kappaleita tai numeroituja valikoita. Antaa numerot valikoissa. Valitse kappale A.MEM-kansiosta painamalla GO ja sitten jotain numeronäppäintä.



Selaa CD-levyä taaksepäin, siirtyy kansioissa taaksepäin A.MEM- ja N.MUSIC*-tiloissa ja siirtää kohdistinta näytön valikoissa vasemmalle. Siirtyy valikoissa yhden tason taaksepäin.



Selaa CD-levyä eteenpäin, siirtyy kansioissa eteenpäin A.MEM- ja N.MUSIC*-tiloissa ja siirtää kohdistinta näytön valikoissa oikealle.

MENU

Tuo näyttöön lisää lähteitä, toimintoja ja valikkoja.

STORE

Tallentaa valikkojen asetukset, nimet jne.

EXIT

Poistuu kaikista valikoista.

DELETE

Poistaa kappaleita, kansioita tai radiokanavia.

Korosta kohta, jonka haluat poistaa, ja paina sitten kahdesti DELETE.

Poistaa viimeisen merkin nimeämisvalikoissa, painettaessa pitkään poistaa koko nimen.



Kytkee musiikkijärjestelmän valmiustilaan.



Ohjainpyörän symboli – siirrä kohdistinta pystysuunnassa valikoissa, vaihda kappaleesta tai radiokanavasta toiseen ja säädä asetuksia kääntämällä pyörää myötä- tai vastapäivään. Siirtyy vaakasuunnassa merkkien välillä nimeämisvalikoissa.

Avaa alivalikkoja ja hyväksy valikkoasetukset ja -valinnat painamalla pyörää.

Radion kuuntelun aikana kanavaluettelo saadaan näyttöön painamalla pyörää pitkään. Siirry haluamasi kanavan kohdalle kääntämällä pyörää ja kuuntele valitsemaasi kanavaa painamalla pyörää. A.MEM-lähteen kuuntelun aikana kansioluettelo saadaan näyttöön painamalla pyörää pitkään. Siirry haluamasi kansion kohdalle kääntämällä pyörää ja avaa valitsemasi kansion kappaleluettelo näyttöön painamalla pyörää.

Käyttöpaneeli

Kaikkia musiikkijärjestelmän toimintoja on helppo käyttää käyttöpaneelin kautta. Tällä sivulla selitetään painikkeiden toiminnot.

BeoSound 4:ää voidaan käyttää myös Beo4-kaukosäätimellä. Katso lisätietoja sivulta 21.

*HUOMAA! Jos musiikkijärjestelmä on kytketty Master Link -järjestelmään, johon on kytketty myös BeoLink PC 2:lla tai BeoPortilla varustettu tietokone, musiikkijärjestelmän kautta voidaan kuunnella N.Music- tai N.Radio-lähdetä. Katso lisätietoja BeoLink PC 2:n tai BeoPortin opaskirjasta.

Valikkosymbolit

Musiikkijärjestelmän valikkoja voidaan käyttää moniin tarkoituksiin, esimerkiksi lisätoimintojen ja ominaisuuksien valitsemiseen ja omien asetusten tekemiseen.

Toimintojen voimassa olevat asetukset näkyvät valikossa, esimerkiksi "RANDOM – ON tai OFF".

Oikealla kuvatut symbolit helpottavat valikoissa liikkumista.

Valikkojärjestelmässä liikutaan ohjainpyörällä ja nuolinäppäimillä. Asetusvalikko avataan painamalla ohjainpyörää tai oikeanpuoleista nuolinäppäintä.

Jos järjestelmä on osa audio-/videojärjestelmää, jotkin asetukset on tehtävä järjestelmään kytketyssä televisiossa tai radiossa.

Valikkotason symbolit ...

- Jos valikon edessä on yksi piste, olet siirtynyt valikkojärjestelmässä yhden tason alaspäin.
- Jos valikon edessä on kaksi pistettä, olet siirtynyt valikkojärjestelmässä kaksi tasoa alaspäin.
- Jos valikon edessä on kolme pistettä, olet siirtynyt valikkojärjestelmässä kolme tai useampia tasoa alaspäin.

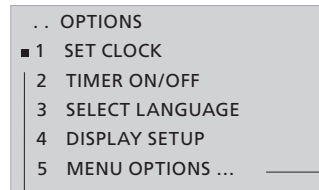

Neliökohdistin ...

■ Valikon edessä oleva neliö ilmaisee kohdistimen sijainnin. Kun haluat avata valikon tai ottaa toiminnon, esimerkiksi "RANDOM", käyttöön tai poistaa sen käytöstä, paina ohjainpyörää  tai painiketta ►►.

▢ Kaksi valkoista viivaa tarkoittaa, että kyseiset valikot eivät ole sillä hetkellä käytettävissä.

Tietty lähde on ehkä otettava käyttöön ennen valikkojen avaamista.

••• Kolme pistettä valikon nimen jälkeen tarkoittaa, että käytettävissä on alivalikkoja. Jos haluat siirtyä seuraavalle tasolle, paina ohjainpyörää  tai painiketta ►►.

Asetuksen muuttaminen ...

Avaa valikkojärjestelmä painamalla **MENU**

Siirry kohtaan SETUP kääntämällä ohjainpyörää 



Avaa SETUP-valikko painamalla ohjainpyörää 

Siirry kohtaan OPTIONS kääntämällä ohjainpyörää 

Avaa OPTIONS-valikko painamalla ohjainpyörää 

Avaa SET CLOCK -valikko painamalla ohjainpyörää 

Aseta oikea aika kääntämällä ohjainpyörää  (tai käytä numeronäppäimiä)

Siirry kohtaan "YEAR" painamalla ohjainpyörää tai painiketta  ja aseta oikea vuosi kääntämällä ohjainpyörää 

Aseta sitten kuukausi ja päivämäärä kohdissa MONTH ja DAY

Tallenna asetukset suoraan painamalla **STORE**. Näyttöön tulee teksti STORED

Poistu valikosta painamalla **EXIT**

- 1 N.MUSIC
- 2 N.RADIO
- 3 A.AUX
- 4 RANDOM ON
- 5 REPEAT OFF
- 6 TIMER ON
- 7 EDIT A.MEM
- 8 PLAY TIMER
- 9 SHOW CLOCK
- 10 SETUP ...

- 1 A.MEM ...
- 2 RADIO ...
- 3 CD ...
- 4 SOUND ...
- 5 OPTIONS ...

- 1 SET CLOCK
- 2 TIMER ON/OFF
- 3 SELECT LANGUAGE
- 4 DISPLAY SETUP
- 5 MENU OPTIONS ...

... SET CLOCK

TIME	YEAR	MONTH	DAY
12:00	2005	SEP	12

Päävalikot ...

Siirtyä valikkojärjestelmään

MENU

Siirtää kohdistinta ylös- tai alaspäin. Avaa valikko painamalla ohjainpyörää 



Palaa ylempänä olevaan valikkoon 

Poistuu valikoista

EXIT

Asetusvalikot ...

Säätää valikkojen asetuksia ylös tai alas, valitsee tai poistaa asetuksen valinnan ja muuttaa asetuksia. Hyväksy asetukset painamalla ohjainpyörää 

Siirtyä asetusten välillä tai siirtää kohdistinta valikoissa. Painikkeen  painaminen tuo näyttöön lisätietoja  

Tallentaa asetukset ja poistuu asetusvalikosta

STORE

Poistuu valikoista

EXIT

Nimeäminen

Nimeämistoiminnolla voidaan nimetä esimerkiksi ajastimia tunnistamisen helpottamiseksi tai CD-levyjä. Nimeäminen tehdään aina samalla tavalla nimettävästä kohteesta riippumatta.

Nimessä voi olla enintään 17 kirjaintai numeromerkkiä. Ajastimen nimessä voi kuitenkin olla korkeintaan vain 12 merkkiä.

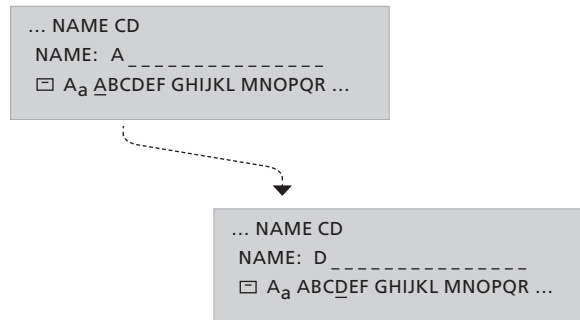

Nimeämisvalikkojen käyttö ...

Navigointi ... Kun nimeämisvalikko avataan, näyttöön tulee nimiehdotus ja kohdistin on tallennussymbolin (☐) alla.

Siirry merkistä toiseen kääntämällä ohjainpyörää ja valitse merkki painamalla ohjainpyörää.

Tallennus ... Tallenna nimi painamalla STORE tai siirrä kohdistin symbolin ☐ kohdalle ja tallenna painamalla ohjainpyörää.

Erikoismerkit ... Kun haluat käyttää erikoismerkkejä, siirrä kohdistin symbolin ¶ kohdalle ja paina ohjainpyörää. Kun haluat palata tavallisiin merkkeihin, siirrä kohdistin symbolin ¶ kohdalle ja paina ohjainpyörää.

Pienet ja isot kirjaimet ... Kun haluat vaihtaa pienten ja isojen kirjainten välillä, siirrä kohdistin symbolin Aa kohdalle ja paina ohjainpyörää.

Poista ... Poista viimeinen merkki painamalla DELETE. Poista koko nimi painamalla pitkään DELETE.

Numerot ... Anna numerot painamalla numeronäppäimiä.

Kun musiikkijärjestelmä on asennettu ja siihen kytketään virta ensimmäisen kerran, näyttö opastaa ensimmäisten asetusten teossa. Ensimmäiset asetukset ovat:

- Valikkokielen valinta
- DAB-antennin säätö*
- Radiokanavien automaattinen viritys
- Ääniasetusten määrittäminen
- Päivämäärän ja kellonajan asettaminen
- Lähteiden ja toimintojen lisääminen luetteloon, joka näkyy näytössä, kun painetaan MENU
- Näyttöasetukset

- 1 SELECT LANGUAGE
- 2 DAB AERIAL ADJUSTMENT
- 3 AUTO TUNING
- 4 SOUND
- 5 SET CLOCK
- 6 MENU OPTIONS
- 7 DISPLAY SETUP

FIRST-TIME SETUP -valikon sisältö ...

(ENTER PINCODE) ... Jos jälleenmyyjä ei ole poistanut tehtaalla asetettua PIN-koodia käytöstä, anna jälleenmyyjältä saamasi PIN-koodi.

SELECT LANGUAGE ... Valitse näytön valikkojen kieli käytettävissä olevien kielten luettelosta.

DAB AERIAL ADJUSTMENT* ... Etsi DAB-antennille paras paikka ilmaisinpalkin avulla. Lisätietoja on sivulla 15.

AUTO TUNING ... Anna musiikkijärjestelmän virittää kaikki käytettävissä olevat FM- ja DAB*-radiokanavat puolestasi.

SOUND ... Säädä ääniasetukset mieleiseksesi.

SET CLOCK ... Aseta järjestelmän kelloon oikea aika ja päivämäärä.

MENU OPTIONS ... Lisää lähteitä, toimintoja ja valikkoja luetteloon, joka tulee näyttöön MENU-painiketta painettaessa.

DISPLAY SETUP ... Valitse radiolle, CD:lle, A.MEM-lähteelle ja järjestelmän tilalle haluamasi näyttötapa.

FIRST-TIME SETUP -valikot avautuvat automaattisesti, kun järjestelmään kytketään virta ensimmäisen kerran.

Hyödyllisiä vinkkejä ...

Kun haluat tallentaa valikon asetukset ja siirtyä järjestyksessä seuraavaan valikkoon, paina STORE.

Kaikkia ensimmäisissä asetuksissa tehtyjä asetuksia voi muuttaa valikoissa koska tahansa. Katso lisätietoja OPTIONS-valikosta sivulta 18.

Lisätietoja PIN-koodin muuttamisesta tai PIN-koodijärjestelmän käytöstä poistosta on sivulla 20.

Jos musiikkijärjestelmä on kytketty muuhun Bang & Olufsen -laitteeseen, kellonaika on ehkä asetettava kytketystä laitteesta.

*HUOMAA! DAB (Digital Audio Broadcast) -radiokanavat ovat kuultavissa vain, jos niitä lähetetään alueellasi ja jos äänentoistojärjestelmäsi on sisäänrakennettu DAB-moduuli. Lisätietoja DAB-kanavien virityksestä on luvussa "Radiokanavien viritys ja muokkaus" sivulla 14.

Muiden lähteiden, toimintojen ja valikkojen käyttö

Vaihtoehdot, jotka tulevat näkyviin painettaessa MENU, ovat muita lähteitä, toimintoja tai valikkoja.

Aluksi MENU-painiketta painettaessa näyttöön tulee vain SETUP. Jos haluat kytkeä virran muihin lähteisiin tai helpottaa usein käytettyjen toimintojen (esim. EDIT A.MEM tai TIMER) käyttöä, lisää nämä lähteet tai toiminnot luetteloon OPTIONS-valikossa. Lisätietoja on sivulla 18.

- 1 N.MUSIC
- 2 N.RADIO
- 3 A.AUX
- 4 RANDOM [ON/OFF]
- 5 REPEAT [ON/OFF]
- 6 TIMER [ON/OFF]
- 7 EDIT A.MEM
- 8 PLAY TIMER
- 9 SHOW CLOCK
- 10 SETUP
 - 1 A.MEM
 - 2 RADIO
 - 3 CD
 - 4 SOUND
 - 5 OPTIONS

Paina MENU-painiketta, kun haluat käyttää muita lähteitä, toimintoja ja valikkoja. Luettelo sisältää toiminnot, jotka olet lisännyt siihen.

N.MUSIC ... Kuuntele musiikkia N.Music*-tilassa.

N.RADIO ... Kuuntele radiota N.Radio*-tilassa.

A.AUX ... Valitse AUX-liitäntään kytketty laite.

Tämä vain aktivoi AUX-liitäntän.

RANDOM (ON/OFF) ... Ota CD:n ja A.MEM-lähteen satunnaistoitotoiminto käyttöön tai poista se käytöstä.

REPEAT (ON/OFF) ... Ota CD:n ja A.MEM-lähteen uudelleentoistotoiminto käyttöön tai poista se käytöstä.

TIMER (ON/OFF) ... Ota ajastintoiminto käyttöön tai pois se käytöstä.

EDIT A.MEM ... Muokkaa sisällä olevaa muistikorttia.

PLAY TIMER ... Määritä ajastin tai muokkaa jo ajastettuja toimintoja.

SHOW CLOCK ... Ota kello näyttöön.

SETUP ... Avaa SETUP-valikko. Katso lisätietoja SETUP-valikon sisällöstä seuraavilta sivuilta.

Hyödyllisiä vinkkejä ...

Valikko voidaan valita sen numerolla, tai toiminto voidaan ottaa käyttöön tai poistaa käytöstä painamalla sopivaa numeroa. Jos esimerkiksi toiminto RANDOM ON/OFF on valikkojärjestelmässä numero 4, paina numeroa 4.

Jos haluat, että RANDOM on käytettävissä, lisää se valikon vaihtoehtoihin. Katso lisätietoja sivulta 18.

Katso lisätietoja CD-toiminnoista sivulta 16.

*HUOMAA! Jos BeoSound 4 on kytketty Master Link -järjestelmään, johon on kytketty myös BeoLink PC 2:lla tai BeoPortilla varustettu tietokone, BeoSound 4:n kautta voidaan kuunnella N.Music- tai N.Radio-lähdettä. Katso lisätietoja BeoLink PC 2:n tai BeoPortin opaskirjasta.

Muistikorttia voidaan käyttää joko musiikkijärjestelmän lähteenä kortissa olevan musiikin toistamiseen tai sisällä olevaan korttiin tallentamiseen CD:ltä, radiosta tai A.AUX-lähteestä.

Jos sisällä on muistikortti ja toinen lähde (esimerkiksi CD) soi, korttiin tallennus voidaan aloittaa painamalla kaksi kertaa RECORD. Näytössä näkyy kortissa jäljellä oleva aika, ja kun kortti on täynnä, näyttö ilmoittaa siitä.

Muistikortissa voi olla enintään 250 kansiota, ja kussakin kansiossa voi olla enintään 250 kappaletta. Kansiot on sijoitettava aina muistikortin juurihakemistoon, ja kappaleet on sijoitettava kansioihin.

Uudet muistikortit kannattaa alustaa BeoSound 4:ssä, ennen kuin niille tallennetaan. BeoSound 4 tukee vain SanDiskin MultiMedia (MMC)- ja Secure Digital (SD) -kortteja.

Kun tallennus radiosta tai AUX-lähteestä käynnistetään, kestää hetken, ennen kuin varsinainen tallennus alkaa.

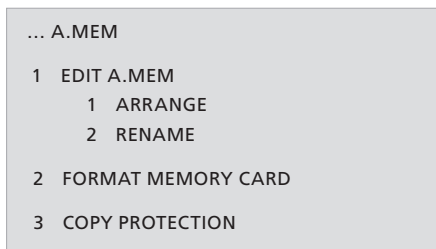

A.MEM-valikon sisältö ...

EDIT A.MEM ... Poista kansioita tai kappaleita ja siirrä tai uudelleennimeä kansioita.

FORMAT MEMORY CARD ... Alusta muistikortti. Kortin sisältö tyhjenee kokonaan.

COPY PROTECTION ... Ohita CD-levyjen kopiosuojaus pysyvästi.

Muistikortin tallennusten koodausmuoto on MP3 128 kb/s:n asetuksella.

Tietokoneen kautta muistikorttiin kopioidut tiedostot on asetettava kansioon, jotta niitä voidaan toistaa. Järjestelmä ei hyväksy alikansioita. Järjestelmä voi toistaa muistikortissa olevia MP3- ja WMA-tiedostoja. WMA-tiedostoja, joissa on DRM (Digital Rights Management) -suojaus, ei voida toistaa. Järjestelmä ei tunnista MP3-/WMA-tiedostojen tunnistetietoja.

A.MEM-valikko avataan painamalla A.MEM ja sitten MENU, avaamalla SETUP-valikko ja sitten A.MEM-valikko.

Alivalikko EDIT A.MEM on käytettävissä tällä tasolla vain, jos se on lisätty sivun 18 ohjeiden mukaisesti.

Hyödyllisiä vinkkejä ...

Älä poista muistikorttia tallennuksen tai muistikortista toiston aikana, sillä kortti saattaa vahingoittua.

Muistikortissa on yksi kansiotaso. Tallennettaessa A.AUX-lähteestä tai radiosta järjestelmä luo kaksi erityiskansiota eli A.AUX ja Radio, joihin tallennukset sijoitetaan. Nämä kansiot voidaan haluttaessa nimetä uudelleen, jolloin järjestelmä luo automaattisesti uudet A.AUX- ja Radio-kansiot seuraavan tallennuksen yhteydessä.

Jos kopiosuojattua CD:tä yritetään tallentaa muistikorttiin, musiikkijärjestelmä kysyy, ohitetaanko kopiosuojaus vai ei. Jos kopiosuojausta ei ohiteta, järjestelmä poistaa tallennuksen.

Kansioita siirretään korostamalla siirrettävä kansio kääntämällä ohjainpyörää ja painamalla sitten ►►, jolloin kansio poistuu luettelosta. Sen jälkeen kansio voidaan siirtää uuteen paikkaansa luettelossa kääntämällä ohjainpyörää ja painamalla ◀◀.

Radiokanavien viritys ja muokkaus

Anna musiikkijärjestelmän etsiä käytettävissä olevat radiokanavat puolestasi. Muistiin voidaan tallentaa enintään 99 radiokanavaa.

Kun kanava on tallennettu, se voidaan valita suoraan antamalla kanavan numero tai selaamalla kaikkia tallennettuja kanavia.

Viritettyjen radiokanavien järjestystä voidaan muuttaa tai niitä voidaan poistaa ARRANGE PROGRAMS -valikossa.

Jos kanava lähettää nimen, se näkyy näytössä, mutta kanavat voidaan nimetä myös itse.

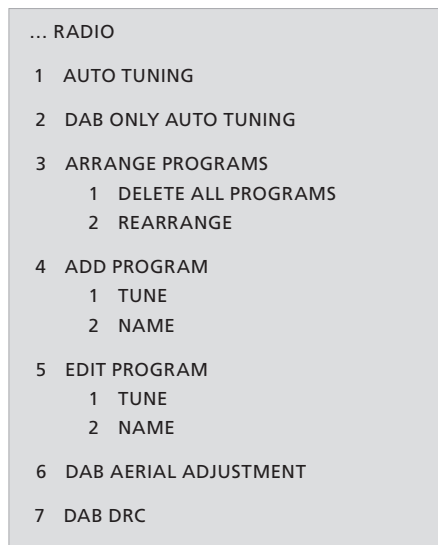

RADIO-valikon sisältö ...

AUTO TUNING ... Viritä kaikki uudet radiokanavat automaattisesti.

DAB ONLY AUTO TUNING ... Viritä kaikki uudet DAB-radiokanavat automaattisesti. Lisätietoja on vastakkaisella sivulla.

ARRANGE PROGRAMS ... Poista kaikki radiokanavat, vaihda radiokanavien näyttöjärjestystä tai poista tarpeettomia radiokanavia käytettävissä olevien kanavien luettelosta yksitellen.

ADD PROGRAM ... Lisää, nimeä ja tallenna uusia kanavia.

EDIT PROGRAM ... Hienoviritä, nimeä ja tallenna kanavia.

Valittavissa olevat vaihtoehdot vaihtelevat sen mukaan, onko kuunneltavan kanavan lähetysmenetelmä FM vai DAB. Esimerkiksi ADD PROGRAM -valikon TUNE-alavalikon vaihtoehdot FM:lle ovat:

BAND ... Näyttää nykyisen kaistan. Valitse FM tai DAB.

FREQUENCY ... Näyttää nykyisen taajuuden. Käynnistä viritys kääntämällä ohjainpyörää.

FINE TUNE ... Viritetyn kanavan hienoviritys.

STEREO ... Valitse stereoääni painamalla YES.

Kun haluat siirtyä RADIO-valikkoon, paina RADIO, sitten MENU, avaa SETUP-valikko ja sitten RADIO-valikko.

Jos musiikkijärjestelmässäsi on sisäänrakennettu DAB-moduuli ja alueellasi lähetetään DAB-ohjelmaa, voit tallentaa myös digitaalisia radiokanavia.

Hyödyllisiä vinkkejä ...

Radion kuuntelun aikana kanavaluettelo saadaan näyttöön painamalla ohjainpyörää pitkään.

Jos löydetyn radiokanavan vastaanotto on huono, sitä voidaan hienovirittää EDIT PROGRAM -valikossa. Voit myös antaa radiokanavan tarkan taajuuden ja tallentaa sen haluttuun kanavanumeroon.

Jos stereosignaali ei ole riittävän voimakas tuottamaan hyväksyttävää äänenlaatua, järjestelmä kytkeytyy automaattisesti monovastaanottoon.

Digital Audio Broadcast (DAB) -kanavien tarjoajat lähettävät ohjelmia ryhmissä, joita kutsutaan kanavanipuksi*.

Yksi blokki sisältää yhden kanavanipun, ja yksi kanavanippu sisältää tavallisesti 5–10 kanavaa*.

Kun järjestelmä löytää DAB-signaalin, se rekisteröi kaikki signaalin kanavat. Kun viritys on valmis ja yli 99 kanavaa on löytynyt, tallennettavat kanavat voidaan valita kanavaluettelosta.

Kun uusia DAB-kanavia tulee saataville, ne voidaan virittää automaattisen viritystoiminnon avulla. Tämä toiminto virittää uudet kanavat ja jättää aiemmin tallennetut kanavat ennalleen.

**Jotkin DAB-ohjelmien lähettäjät kutsuvat kanavanippua "multipleksiksi" tai kanavaa "palveluksi".*

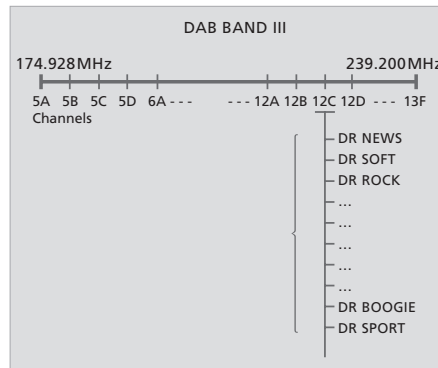

DAB-radiokanavia lähetetään blokeissa sijaitsevissa ryhmissä, joita kutsutaan kanavanipuksi.

DAB AERIAL ADJUSTMENT ... Tämä valikko sisältää ilmaisinpalkin, joka näyttää vastaanotettavan DAB-signaalin voimakkuuden ja signaalin katoamisen riskin. Tarkkaile ilmaisinpalkkia säätäessäsi antennia. Lähetys kuuluu, kun signaali on riittävän voimakas.

- Ilmaisinpalkki pitenee, kun signaali voimistuu, ja lyhenee, kun signaali heikkenee.
- Ilmaisinpalkki liikkuu varjostetun ja valkoisen kentän läpi. Vasemmalla oleva varjostettu kenttä on merkinä siitä, että signaali saattaa kadota aika ajoin. Oikealla oleva valkoinen kenttä on merkinä siitä, että signaalin katoamisen riski on vähäinen.

DAB DRC ... Joidenkin DAB-kanavien äänisignaalin kompressointia voidaan säätää DRC (Dynamic Range Control) -toiminnolla. Kompressointi kompensoi kuunteluympäristön häiriöääniä. Käytettävissä on 12 asetusta, joista voidaan valita oikea seuraavien kolmen arvon avulla: OFF (ei kompressointia) NOM (DAB-suositusten mukainen) MAX (suurin kompressio, kaksi kertaa DAB-suositusten mukainen). Jos olet säätänyt äänisignaalin kompressointia, näytön oikeaan alakulmaan ilmestyy teksti "DRC", kun kuuntelet DRC-ominaisuutta tukevaa DAB-kanavaa. DAB DRC -valikon asetukset eivät vaikuta kanaviin, joiden lähetys ei sisällä DRC-toimintoa.

Jos DAB-kanavien virityksen jälkeen kanavaluettelossa on liian monta kanavaa ...

- > Kuuluviissa olevat kanavat ilmestyvät STORE PROGRAM -valikkoon.
- > Siirry kanavien välillä kääntämällä ohjainpyörää.
- > Tallenna kanava painamalla GO.
- > Jos valikko on tyhjä tai jos et halua tallentaa lisää kanavia, poistu valikosta painamalla EXIT.

BeoSound 4 tukee Radio text -toimintoa, joka näyttää tekstitietoja kuunneltavasta kanavasta ja lähettäjistä. Voit määrittää järjestelmän näyttämään nämä tiedot DISPLAY SETUP -valikon kautta. Katso lisätietoja sivulta 18 luvusta "Perusasetukset".

Ennen antennin säätämistä on valittava blokki, joka lähettää signaalia. Tarkista blokkien numerot DAB-lähettäjien Internet-sivuilta.

CD-asetukset

Jos CD on nimetty, sen nimi näkyy näytössä aina kyseisen CD:n soidessa.

Päävalikon kautta on käytettävissä myös CD:n lisätoimintoja, jos ne on lisätty MENU OPTIONS -valikossa. Lisätietoja on sivulla 18.

Satunnaistoisto on toiminto, jolla toistetaan laitteessa olevan CD-levyn kappaleita satunnaisessa järjestyksessä.

Uudelleentoistotoiminto jatkaa laitteessa olevan CD-levyn toistoa tauotta enintään 12 tunnin ajan.

Näitä toimintoja voidaan käyttää yhdessä tai erikseen.

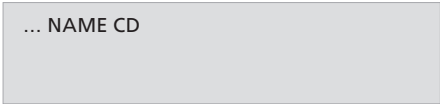

... NAME CD

NAME CD -valikon sisältö ...

NAME CD ... Nimeä laitteessa oleva CD-levy. Kun nimetty CD-levy soi, sen nimi näkyy näytössä.

Kun haluat siirtyä CD-valikkoon, paina CD, sitten MENU, avaa SETUP-valikko ja sitten NAME CD -valikko.

Hyödyllisiä vinkkejä ...

CD-levy voidaan nimetä vain silloin, kun sitä toistetaan. Musiikkijärjestelmään voidaan tallentaa yhteensä 200 CD-levyn nimeä. Katso lisätietoja nimeämisestä sivulta 10.

Jos CD-nimiluettelo on täynnä, luettelosta on poistettava nimi ennen uuden tallentamista.

Kaikki ääniasetukset on säädetty tehtaalla neutraaleiksi, mutta ne voidaan säätää ja tallentaa omien mieltymysten mukaisiksi.

Jos musiikkijärjestelmään on kytketty kaiuttimet suoraan, käyttäjä voi säätää äänenvoimakkuutta, bassoa ja diskanttia tai muuttaa vasemman ja oikean kaiuttimen välistä balanssia.

Kun jokin äänenvoimakkuus on tallennettu, musiikkijärjestelmä aloittaa toiston tällä äänenvoimakkuudella joka kerta, kun laitteeseen kytketään virta.

Musiikkijärjestelmässä on myös loudness-toiminto, joka voidaan ottaa käyttöön tai poistaa käytöstä. Loudness-toiminto tekee musiikista dynaamisempaa. Se kompensoi ihmiskorvan vajavaista herkkyyttä kuulla korkeita ja matalia taajuuksia, kun musiikkia kuunnellaan alhaisella äänenvoimakkuudella.

... SOUND

1 VOLUME

2 BALANCE

3 SET TONE (BASS, TREBLE, LOUDNESS)

SOUND-valikon sisältö ...

VOLUME ... Aseta musiikkijärjestelmän äänenvoimakkuuden oletusarvo. Korkein äänenvoimakkuus, joka voidaan tallentaa tässä valikossa, on 75.

BALANCE ... Säädä kaiuttimien välistä balanssia.

SET TONE (BASS, TREBLE, LOUDNESS) ... Säädä basso ja diskantti mieleisiksesi ja ota loudness käyttöön tai poista se käytöstä.

Kun haluat siirtyä SOUND-valikkoon, paina MENU, avaa SETUP-valikko ja sitten SOUND-valikko.

Hyödyllisiä vinkkejä ...

Ellet tallenna tekemiäsi ääniasetuksia, musiikkijärjestelmä siirtyy käyttämään esiasetettuja äänitasoja, kun järjestelmä sammutetaan.

Äänenvoimakkuutta voidaan aina säätää käyttöpaneelista käsin tai Beo4-kaukosäätimellä.

Perusasetukset

Musiikkijärjestelmän perusasetukset voi muuttaa omien mieltymysten mukaisiksi. OPTIONS-valikossa voidaan asettaa kellonaika, ottaa ajastintoiminto käyttöön tai poistaa se käytöstä ja valita kieli.

Lisäksi voidaan valita näytön asetukset sekä valita lähteet ja toiminnot, jotka näkyvät MENU-painiketta painettaessa.

Kun RANDOM ja REPEAT lisätään MENU OPTIONS -valikossa, nämä toiminnot voidaan ottaa käyttöön tai pois käytöstä kuunneltavassa lähteessä (CD tai A.MEM). Esimerkiksi jos CD:tä kuunneltaessa REPEAT-toiminto otetaan käyttöön, CD-levy soi tauotta jopa 12 tuntia tai kunnes toiminto otetaan pois käytöstä.

... OPTIONS

- 1 SET CLOCK
- 2 TIMER
- 3 SELECT LANGUAGE
- 4 DISPLAY SETUP
 - 1 RADIO
 - 2 CD
 - 3 A.MEM
 - 4 STATUS (DEFAULT/EXTENDED)
- 5 MENU OPTIONS

OPTIONS-valikon sisältö ...

SET CLOCK ... Aseta järjestelmän kelloon oikea aika ja päivämäärä. – Tämä valikko on käytettävissä vain, jos musiikkijärjestelmää ei ole kytketty televisioon.

TIMER (ON/OFF) ... Ota ajastintoiminto käyttöön tai pois käytöstä. Valitse ON, jos haluat sisällyttää musiikkijärjestelmän kaiuttimet ajastimeen.

SELECT LANGUAGE ... Valitse näytön tekstien kieli käytettävissä olevien kielten luettelosta.

DISPLAY SETUP ... Tässä valikossa voit valita radion, CD:n ja A.MEM-lähteen näytön tietojen tyyppin ja määrän. RADIO-, CD- ja A.MEM-asetukset määrittävät, mitä näytön yläosassa näkyy, esim. radio text -tietoja tai CD:n nimi. STATUS-asetus määrittää, näkyvätkö tiedot näytössä väliaikaisesti eli käytön aikana vai pysyvästi.

MENU OPTIONS ... Lisää toimintoja, ominaisuuksia ja valikkoja luetteloon, joka ilmestyy painettaessa MENU.

Kun haluat siirtyä OPTIONS-valikkoon, paina MENU, avaa SETUP-valikko ja sitten OPTIONS-valikko.

Hyödyllisiä vinkkejä ...

Aluksi MENU-painiketta painettaessa näyttöön tulee vain SETUP.

Jos musiikkijärjestelmä on kytketty muuhun Bang & Olufsen -laitteeseen, kellonaika on ehkä asetettava kytketystä laitteesta.

Jos järjestelmä on kytketty televisioon, ajastimet ohjelmoidaan television kautta, mutta jos niiden halutaan toimivan BeoSound 4:ssä, TIMER-valikon asetukseksi on valittava ON. Tämä toiminto edellyttää, että BeoSound 4:ään on kytketty kaiuttimet.

Jos olet vahingossa valinnut väärän kielen, voit avata kielivalikon painamalla MENU, siirtymällä viimeiseen valikon kohtaan, painamalla ohjainpyörää, sitten 5 ja vielä 3.

Musiikkijärjestelmä voidaan ajastaa käynnistymään tai pysähtymään haluttuina kellonaikoina päivän ja viikon aikana.

Järjestelmään voidaan tallentaa enintään kahdeksan tällaista ajastinta. Yksi ajastin voidaan esimerkiksi asettaa herättämään aamulla suosikki-CD:n musiikkiin tai radioon ja toinen kytkemään musiikkijärjestelmä valmiustilaan tiettyyn aikaan illalla. Lisäksi voidaan asettaa erillisiä ajastimia viikolle, viikonlopuille ja lomille.

Ajastimet voidaan nimetä tunnistamisen helpottamiseksi, ja ajastimet voidaan ottaa käyttöön tai poistaa käytöstä erikseen.

Ajastimia voidaan muuttaa koska tahansa.

PLAY TIMER ...

- 1 TIMER 1
 - 1 ON/OFF
 - 2 SOURCE (PROGRAM)
 - 3 START/STOP
 - 4 DAYS
 - 5 NAME
- ...
- 8 TIMER 8

TIMER -valikon sisältö ...

ON/OFF ... Ota ohjelmoituja ajastimia käyttöön tai pois käytöstä.

SOURCE ... Valitse ohjelmoidun ajastimen lähde. Jos valitset ajastimen lähteeksi radion, valitse myös kanavan numero. Jos valitsemasi lähde on A.MEM, voit valita myös kansion numeron.

START/STOP ... Anna ajastimen aloitus- ja lopetus aika.

DAYS ... Valitse minä viikonpäivinä tämä ajastin suoritetaan. Voit siirtyä päivien välillä nuolinäppäimillä. Poista päivän valinta kääntämällä ohjainpyörää vastapäivään, valitse päivä ja siirry seuraavaan päivään painamalla ohjainpyörää.

NAME ... Nimeä ajastimet tunnistamisen helpottamiseksi.

PLAY TIMER -valikko on käytettävissä vain, jos se on lisätty OPTIONS-valikossa.

Hyödyllisiä vinkkejä ...

Jos haluat sammuttaa musiikkijärjestelmän ajastimella, valitse ajastimen lähteeksi STANDBY.

Jos asetat ajastimen maanantaille, tiistaille ja torstaille, ajastin toimii näinä viikonpäivinä joka viikko.

Jos musiikkijärjestelmään on kytketty toinen ajastintoiminnolla varustettu Bang & Olufsen -laite, kyseisen laitteen ajastinasetukset on määritettävä sen oman opaskirjan ohjeiden mukaisesti. Jos näiden asetusten halutaan vaikuttavan myös BeoSound 4:ään, BeoSound 4:n ajastintoiminto on otettava käyttöön sivun 12 ohjeiden mukaisesti.

Jos haluat käyttää ajastintoimintoa, musiikkijärjestelmän kello on asetettava oikeaan aikaan. Katso lisätietoja sivulta 18.

PIN-koodijärjestelmän käyttö

Kun PIN-koodi on käytössä ja järjestelmän virta on ollut katkaistuna yli 30 minuutin ajan, musiikkijärjestelmä voidaan ottaa uudelleen käyttöön vain kytkemällä virta ja antamalla PIN-koodi käyttöpaneelin kautta.

Jos PIN-koodia ei anneta, musiikkijärjestelmä siirtyy automaattisesti valmiustilaan noin kolmen minuutin kuluttua.

PIN-koodi voidaan vaihtaa, mutta se voidaan tehdä vain viisi kertaa kolmen tunnin aikana.

PIN-koodijärjestelmä voidaan ottaa käyttöön haluttaessa. PIN-koodijärjestelmä poistuu käytöstä, kun PIN-koodi poistetaan.

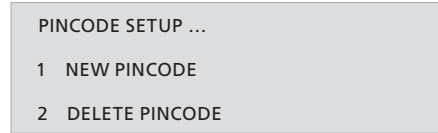

PINCODE SETUP -valikon sisältö ...

NEW PINCODE ... Anna tai muuta PIN-koodi.

DELETE PINCODE ... Poista PIN-koodijärjestelmä käytöstä.

Pääkoodin antaminen ...

- > Kun musiikkijärjestelmä kysyy PIN-koodia, aloita pääkoodin antaminen painamalla pitkään ◀◀
- > Anna pääkoodi.
- > Kun olet antanut pääkoodin, PIN-koodijärjestelmä poistuu käytöstä ja musiikkijärjestelmä on käyttövalmis. Jos haluat ottaa PIN-koodijärjestelmän uudelleen käyttöön, sinun on annettava uusi PIN-koodi.

Kun haluat avata PIN-koodivalikon, paina MENU, kaksi kertaa ◀◀ ja lopuksi STOP.

Hyödyllisiä vinkkejä ...

Oikean PIN-koodin saa yrittää antaa viisi kertaa, minkä jälkeen järjestelmän virta katkeaa. Tämän jälkeen järjestelmän virtaa ei voida kytkeä uudelleen kolmeen tuntiin.

Jos näytössä näkyy UNLOCK SYSTEM, kun otat toimintoa ensi kerran käyttöön, etkä ole saanut PIN-koodia Bang & Olufsen -jälleenmyyjältä, ota jälleenmyyjään yhteys PIN-koodin saamiseksi, ennen kuin jatkat.

Jos PIN-koodi unohtuu, ota yhteyttä Bang & Olufsen -jälleenmyyjään. Jälleenmyyjä auttaa sinua hankkimaan Bang & Olufsenilta pääkoodin. Pääkoodi tarvitaan, jotta musiikkijärjestelmä voidaan ottaa uudestaan käyttöön.

Jos musiikkijärjestelmää käytetään yhdessä muiden Bang & Olufsen -laitteiden kanssa, katso lisätietoja näiden laitteiden käytöstä niiden omista opaskirjoista.

Selaa radiokanavia tai kappaleita. Kun Beo4:n näytössä näkyy RANDOM tai REPEAT, toiminto voidaan ottaa käyttöön painamalla ▲ ja poistaa käytöstä painamalla ▼

Hakee CD-levyiltä, siirtyy kansiossa toiseen tai valikoissa vasemmalle tai oikealle

Jatkaa toistoa, ottaa lähteen käyttöön ja hyväksyy asetukset tai valitsee Beo4:n näytöllä näkyvän toiminnon (esim. CLOCK)

Näyttää "lisänäppäimet", kuten RANDOM, REPEAT, N.RADIO tai N.MUSIC*

Keskeyttää CD:n ja A.MEM-lähteen toiston milloin tahansa



*Jotta tarvittavat "lisänäppäimet" näkyisivät Beo4-kaukosäätimessä, ne on lisättävä Beo4:n luetteloon. Lisää Beo4-kaukosäätimeen RANDOM- ja REPEAT-näppäimet, jotta voit käyttää näitä toimintoja. Lisää A.AUX-näppäin, jotta voit ottaa käyttöön AUX-liitäntään kytketyn äänilähteen. Katso lisätietoja Beo4:n opaskirjasta.

RADIO Kytkee radion päälle

CD Kytkee CD:n päälle

A.MEM Aloittaa toiston sisällä olevasta muistikortista

0 – 9 Antaa radiokanavien ja kappaleiden numerot. Valitse numeroitu valikon kohta numeronäppäimillä

MENU Siirtyy valikkojärjestelmään

EXIT Poistuu valikkojärjestelmästä

▲ Säätää äänen voimakkuuden. Mykistä kaiuttimet painamalla näppäimen keskeltä, palauta ääni painamalla uudelleen

● Kytkee musiikkijärjestelmän valmiustilaan

Käyttöönotto

Asenna musiikkijärjestelmä seuraavien ohjeiden mukaisesti:

- 1 Sijoita musiikkijärjestelmä haluamaasi käyttöpaikkaan.
- 2 Kytke kaiuttimet ja lisälaitteet.
- 3 Kytke kaikki kaapelit musiikkijärjestelmän takapaneelin liitäntöihin, älä kytke niitä vielä sähköverkkoon!
- 4 Järjestä kaapelit kaapelisuojausuriin ja kiinnitä kaapeliyhjain.
- 5 Asenna lasiovi.
- 6 Kytke laitteet sähköverkkoon.

Huomautuksia

Varmista, että musiikkijärjestelmä on koottu, sijoitettu ja kytketty tämän opaskirjan kuvaamalla tavalla. Vahinkojen välttämiseksi käytä vain Bang & Olufsenin hyväksymiä jalustoja tai telineitä.

Sijoita musiikkijärjestelmä tukevalle alustalle. Sijoituspaikaksi kannattaa valita pöytä, stereokaappi tai jalusta, jolle järjestelmä voidaan asentaa pysyvästi.

Tämä musiikkijärjestelmä on tarkoitettu käytettäväksi sisätiloissa kuivassa kotitalousympäristössä, jossa lämpötila on 10–40 °C.

Vältä järjestelmän sijoittamista suoraan auringonvaloon ja lämpöpattereiden tai muiden lämmönlähteiden läheisyyteen.

Jätä tuuletusta varten vähintään 5 cm (2") tilaa musiikkijärjestelmän yläpuolelle ja sivuille. Muista jättää sivuille riittävästi tilaa niin, että lasiovi pääsee avautumaan.

Jos haluat ripustaa musiikkijärjestelmän seinälle, käytä oikeankokoisia ja -tyyppisiä ruuveja ja holkkeja, kun asennat seinäkiinnikkeen (lisävaruste) ja BeoSound-järjestelmän. Valitse ruuvit ja holkit seinän materiaalin ja rakenteen perusteella.

Kytke virtajohtdot pistorasiaan vasta, kun kaikki kaapelit on kytketty.

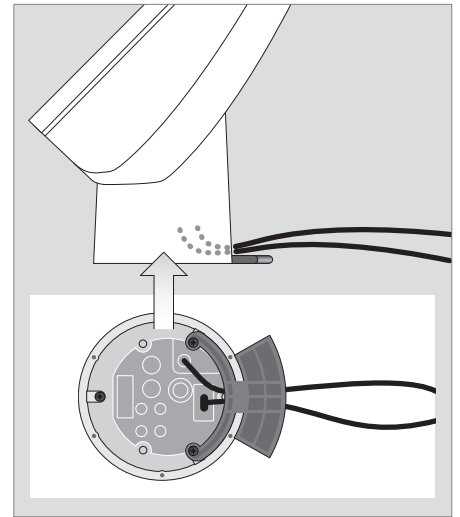
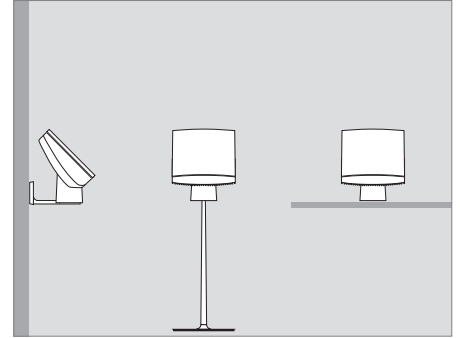

Kaapeliyhjain ja kaapelit: Jos sijoitat musiikkijärjestelmän paikalleen yksinään, vie kaapelit kaapeliyhjaimen läpi. Muutoin verkkojohto voi irrota liitännästä.

Jos haluat asentaa musiikkijärjestelmän jalustalle tai telineeseen, kaapeliyhjain on irrotettava. Lisätietoja musiikkijärjestelmän asentamisesta jalustalle tai telineeseen on jalustan tai telineen mukana toimitetussa opaskirjassa.

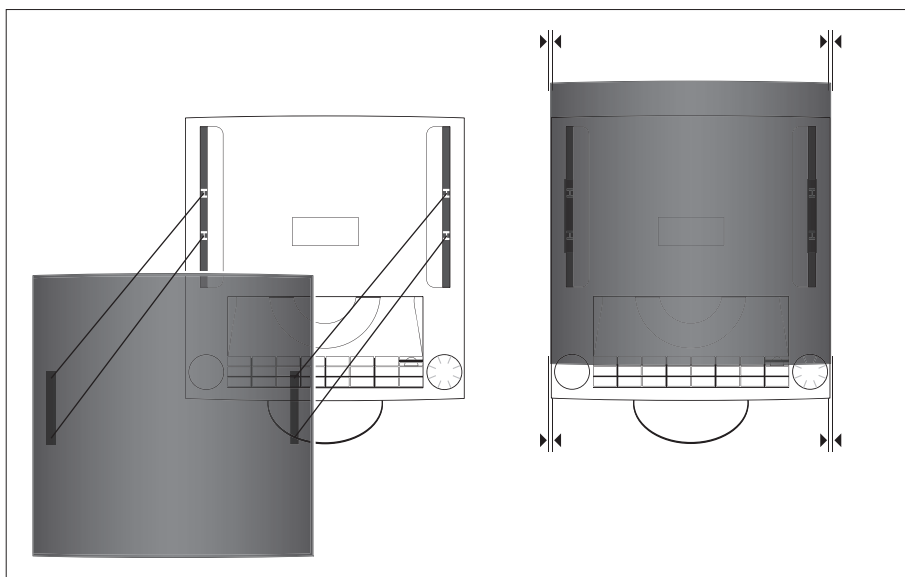

Lasiovi: Suosittelemme, että musiikkijärjestelmän verkkojohto irrotetaan lasioven asennuksen ajaksi.

- > Aseta lasiovi siten, että lasioven kiinnityskohdat ovat musiikkijärjestelmän vastaavien kiinnityskohtien kohdalla.
- > Varmista, että lasioven vasen ja oikea reuna ovat musiikkijärjestelmän vasemman ja oikean reunan kohdalla.
- > Paina lasiovea kevyesti (kiinnityskohtien kohdalta), kunnes kuulet naksauksen. Naksaus merkitsee, että lasiovi on kunnolla paikoillaan.

Lasiovi voidaan irrottaa esimerkiksi sen sisäpuolen puhdistamista varten. Kun haluat irrottaa lasioven, avaa se ja irrota musiikkijärjestelmän verkkojohto. Paina lasioven yläosaa kevyesti, jolloin se irtoaa.

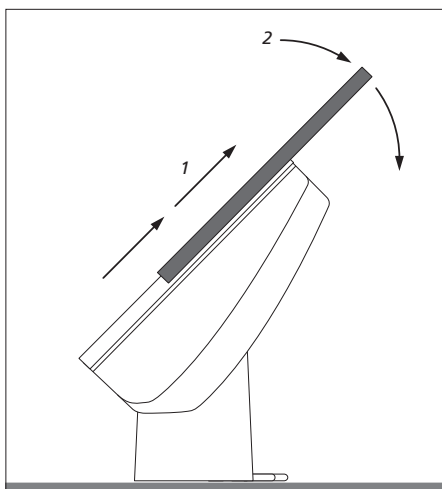

Kaapelien kytkentä

Liitäntäpaneeli sijaitsee musiikkijärjestelmän pohjassa. Paikanna liitännät kaavakuvan ja liitäntäpaneelin merkintöjen avulla.

Älä kytke järjestelmää sähköverkkoon ennen kuin kaikki kaapelit on kytketty.

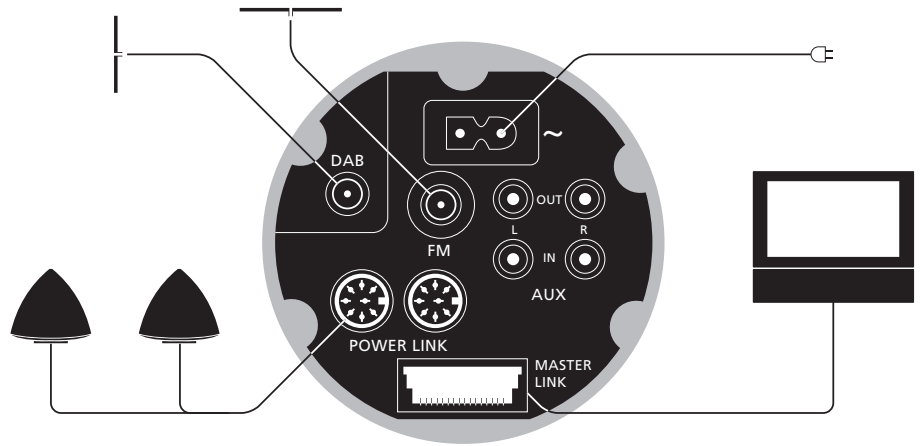

Antennikytkennät – FM/DAB*

Suosittellemme, että DAB-antenni kytketään ennen muiden antennien kytkemistä.

- Kytke DAB-antenni DAB-liitäntään ja FM-antenni FM-liitäntään.

Kun käytät FM-dipoliantennia ...

- Viritä haluamasi radiokanava ja käännä antennia sitten vaakasuunnassa, kunnes signaali on paras mahdollinen.

Kun käytät DAB-antennia ...

- Sijoita antenni sivulla 15 kuvatun DAB AERIAL ADJUSTMENT -valikon mukaan. Valikosta näkyy, miten voimakas DAB-signaali on.
- Muista ripustaa tai asentaa antenni pystysuoraan.

Älä asenna musiikkijärjestelmää pysyvästi, esimerkiksi seinätelineeseen, ennen kuin olet selvittänyt, missä signaali on voimakkain, ja sijoittanut järjestelmän sen mukaan.

*HUOMAA! DAB-liitäntä on käytettävissä vain, jos musiikkijärjestelmässäsi on sisäänrakennettu DAB-moduuli.

Kytke sähköverkkoon – ~

Kytke verkkojohto liitännäpaneelin ~-liitintään.

Älä kytke sitä seinäpistorasiaan ennen kuin kaikki muut kytkennät on tehty. Musiikkijärjestelmän virta voidaan katkaista kokonaan ainoastaan irrottamalla johto pistorasiasta. Virtajohdon pistokkeen on oltava kaiken aikaa helposti käytettävissä.

Kaiutinkytkennät – Power Link

Kytke aktiivikaiuttimet Power Link -liitännäpaneelin liitännätoihin.

Katso lisätietoja BeoLab-kaiuttimien opaskirjasta.

Muista asettaa aktiivikaiuttimien L • R • LINE

-kytkin asentoon L ja R (vasen ja oikea kanava)

niiden puolia vastaavasti.

Kun järjestelmään kytketään kuulokkeet,

musiikkijärjestelmän kaiuttimet mykistyvät.

Pitkäkestoinen kuuntelu korkeilla

äänenvoimakkuuksilla saattaa vaurioittaa

kuuloaistia.

Master Link -kytkennät

Kytke Master Link -kaapeli liitännäpaneelin Master

Link -liitännästä television Master Link -liitintään.

Liitintää voidaan käyttää myös äänen jakamiseen

BeoLinkin avulla eri puolille taloa.

Lisälaitteiden kytkentä ...

AUX IN L – R

Lisälaitteen (esimerkiksi levysoittimen)

kytkemiseen.

AUX OUT L – R

Lisälaitteen (esimerkiksi minidisc-soittimen)

kytkemiseen.

Audio-/videojärjestelmän asennus

Musiikkijärjestelmää voidaan käyttää yksinään tai audio-/videojärjestelmänä, jos järjestelmät kytketään Master Link -kaapelilla.

Jos kytket musiikkijärjestelmän ja videojärjestelmän toisiinsa, varmista, että ne on määritetty toimimaan yhdessä. Tätä varten järjestelmälle on määritettävä Beo4-kaukosäätimellä oikea Option-asetus (käyttövaihtoehto) tällä sivulla kuvatulla tavalla.

Audiojärjestelmän Option-asetuksen (käyttövaihtoehdon) määrittäminen Beo4-kaukosäätimellä ...

- > Pidä näppäintä • painettuna ja paina samalla LIST.
- > Vapauta molemmat näppäimet.
- > Paina toistuvasti LIST, kunnes Beo4:n näyttöön tulee teksti OPTION?. Paina sitten GO.
- > Paina LIST toistuvasti, kunnes Beo4:n näyttöön tulee A.OPT, ja anna sitten oikea käyttövaihtoehto (0, 1, 2, 5 tai 6).

Valitse V.OPT, jos haluat määrittää videojärjestelmän Option-asetuksen.

Musiikkijärjestelmässä on viisi Option-asetusta:

Option 0. Tätä asetusta käytetään, kun musiikkijärjestelmä on kytketty videojärjestelmään eikä musiikkijärjestelmään ole kytketty suoraan kaiuttimia.

Jos haluat vaihtaa Option-asetukseksi 0 jostain muusta asetuksesta, vaihda asetukseksi ensin 1 ja sitten 0.

Option 1. Tätä asetusta käytetään, kun musiikkijärjestelmää käytetään yksinään tai videojärjestelmään kytkettynä ja musiikkijärjestelmään on kytketty kaiuttimet.

Option 2. Tätä asetusta käytetään, kun musiikkijärjestelmä on asennettu yhteen huoneeseen ja kytketty toisessa huoneessa olevaan videojärjestelmään.

Option 5. Tätä asetusta käytetään, kun musiikkijärjestelmä on asennettu linkkihuoneeseen, jossa on myös Bang & Olufsen -televisio.

Option 6. Tätä asetusta käytetään, kun musiikkijärjestelmä on asennettu linkkihuoneeseen, jossa ei ole Bang & Olufsen -televisiota.

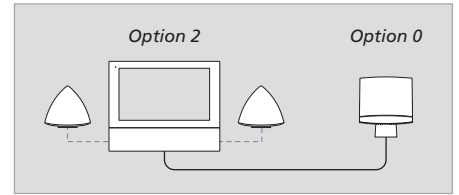

Audio-/videojärjestelmä. Kun musiikkijärjestelmä on kytketty videojärjestelmään, johon on kytketty kaiuttimet, jotkin tässä opaskirjassa mainitut toiminnot, esimerkiksi ajastimet, siirtyvät videojärjestelmän hallintaan.

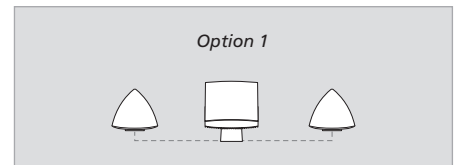

Musiikkijärjestelmä erillisenä järjestelmänä.

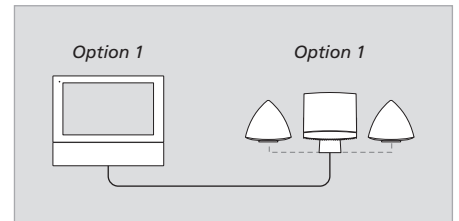

Yhteen huoneeseen asennettu integroitu audio-/videojärjestelmä.

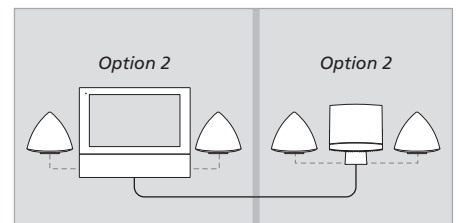

Kahteen huoneeseen asennettu integroitu audio-/videojärjestelmä.

Normaali hoito, kuten musiikkijärjestelmän puhdistus, on käyttäjän tehtävä. Kun noudatat seuraavia ohjeita, tulos on mahdollisimman hyvä.

Lasiovea on käsiteltävä erittäin varovasti. Jos se halkeaa tai särkyä tai vahingoittuu muulla tavoin, se on vaihdettava välittömästi. Rikkinäinen lasi aiheuttaa vakavan vaaran. Uuden lasioven voi tilata Bang & Olufsen -jälleenmyyjältä.

Puhdistus

Irrota järjestelmän virtajohto pistorasiasta ennen puhdistamista. Näin lasiovi ei avaudu ja sulkeudu toistuvasti puhdistamisen aikana. Kun virtajohto on irrotettuna, lasioven voi avata ja sulkea käsin. Ovi avautuu ja sulkeutuu hyvin kevyesti.

Poista pöly pehmeällä, kuivalla liinalla.

Lasiovi voidaan tarvittaessa irrottaa sisäpuolen puhdistamista varten – katso ohjeet tämän opaskirjan sivulta 23. Lasioven puhdistamiseen kannattaa käyttää mietoa ikkunanpesuainetta.

Mitään musiikkijärjestelmän, jalustan tai telineen osia ei saa puhdistaa alkoholipohjaisilla tai muilla liuottimilla. Emme suosittele puhdistus-CD-levyjen käyttämistä musiikkijärjestelmässä.

Muistikortti

Muistikortti kestää pitkään, kun sitä käsitellään huolellisesti. Säilytä muistikorttia aina musiikkijärjestelmän sisällä tai kortin mukana toimitetussa kotelossa. Jos muistikortti on kirjoitussuojattu, tallentaminen ja alustaminen ei ole mahdollista.

Jos toistossa ilmenee ongelmia, suosittelemme muistikortin alustamista. Muistikortin alustaminen poistaa kortin sisällön kokonaan.



CD-levyjen käsittely: Mikäli CD-levyyn jää sormenjälkiä, pölyä tai likaa, se voidaan pyyhkiä puhtaaksi nukkaamattomalla, pehmeällä ja kuivalla liinalla.

Älä käytä CD-levyjen puhdistamiseen liuottimia tai hankaavia puhdistusaineita. Pyyhi CD-levy aina suorassa linjassa edeten keskustasta reunoja kohti. Suojaa levyt kuumuudelta ja kosteudelta. Älä koskaan kirjoita CD-levyyn.

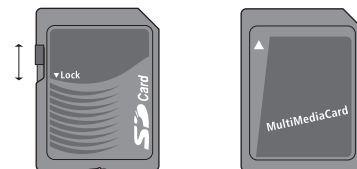

SD-kortti voidaan kirjoitussuojata siirtämällä kieleke alas.

Hakemisto

A.MEM

A.MEM-lähteen toisto, 7
Kansioiden ja kappaleiden nimeäminen, 10
Muistikortin asettaminen sisään, 6
Muistikortin tietojen poisto, 13
Muistikorttiin tallentaminen, 13
Satunnaissoitto, 18
Uudelleentoisto, 18

Ajastin

Ajastimen asetusten tarkastelu, muokkaus tai poisto, 19
Ajastimen käyttöönotto, 19
Järjestelmän kellon asetukset, 18
Musiikkijärjestelmän käynnistymisen tai sammuttamisen ajastaminen, 19

Asetukset

Kellonajan asettaminen, 18
Ääniasetukset, 17

Audio-/videojärjestelmä

Musiikkijärjestelmän kytkentä videojärjestelmään, 25
Option-asetus, 26

Beo4-kaukosäädin

Beo4-kaukosäätimen käyttö, 21

CD-soitin

CD-levyjen nimeäminen, 10
CD-levyn asettaminen sisään, 4
CD-levyn toistaminen, 7
CD-levyn uudelleentoisto enintään 12 tunnin ajan, 18
Kappaleiden toisto satunnaisessa järjestyksessä, 18

DAB-radiokanavat

DAB-antenniliitäntä, 24
DAB-antennin säätö, 15
DAB-radiokanavien viritys, 15
DAB-äänisignaalin kompressoinnin säätö – DAB DRC, 15

Ensimmäiset asetukset

Ensimmäiset asetukset, 11

Hoito

Musiikkijärjestelmästä huolehtiminen, 27

Kaiuttimet

Kaiuttimien kytkentä, 25

Kello

Järjestelmän kellon asetukset, 18

Kieli

Näytön kielen muuttaminen, 18

Kuulokkeet

Kuulokkeiden kytkentä, 4

Kytkenät

Antennikytkennät, 24
Kaiuttimien kytkentä, 25
Kuulokkeiden kytkentä, 4
Musiikkijärjestelmän kytkentä videojärjestelmään, 25

Käyttöpaneeli

Käyttöpaneelin esittely, 6

Kaapelit

Kaapelien järjestäminen, 23
Kaapelien kytkentä, 24

Liitäntäpaneeli

Liitännät, 24

Master Link

Audio-/videojärjestelmän asennus, 26
Option-asetus, 26

Merkkivalo

Merkkivalo, 4

Muistikortti

Kirjoitussuojattu muistikortti, 27
Muistikortin alustus, 13
Muistikortin asettaminen sisään, 6
Muistikorttiin tallentaminen, 13
Yhteensopivat muistikortit, 13

N.Music

Toistaminen N. MUSIC-tilassa, 12

N.Radio

Toistaminen N.RADIO-tilassa, 12

Nimeäminen

CD-levyn nimeäminen, 10
Kansion nimeäminen, 10
Radiokanavan nimeäminen, 10

Näytöt

Näytön sisältö ja sen muuttaminen, 4 ja 18

Option-asetus

Oikean Option-asetuksen
(käyttövaihtoehdon) valitseminen
musiikkijärjestelmälle, 26

PIN-koodi

PIN-koodijärjestelmän käyttöönotto, 20
PIN-koodin käyttö, 20
PIN-koodin muuttaminen tai poistaminen, 20
Pääkoodin antaminen, 20
Unohtunut PIN-koodi, 20

Poisto

CD-levyjen nimien poisto, 16
Muistikortin alustus, 13
Radiokanavien poisto, 14

Puhdistus

CD-levyjen käsitteleminen, 27
Musiikkijärjestelmästä huolehtiminen, 27

Radio

Radiokanavien nimeäminen, 10
Radiokanavien poisto, 14
Radiokanavien siirtäminen, 14
Radiokanavien virittäminen, 14
Radion virran kytkeminen, 7

Satunnaistoisto

Kappaleiden toisto satunnaisessa
järjestyksessä, 18

Sijoituspaikka

Huomautuksia, 22

Uudelleentoisto

CD-levyn uudelleentoisto, 18

Valikot

Valikkojen käyttö, 9
Valikkosymbolit, 8

Yhteystiedot

Bang & Olufsenin yhteystiedot, 30

Ääni

Stereo- ja monotoiston välillä
vaihtaminen, 14
Äänenvoimakkuuden säätö, 6
Äänenvoimakkuuden, basson, diskantin tai
loudnessin säätö, 17

Tiedoksesi ...

Bang & Olufsen -tuotteita kehittäessämme ajattelimme nimenomaan sinun tarpeitasi. Pyrimme tekemään laitteistamme mahdollisimman helppoja ja mukavia käyttää.

Siksi toivomme, että käytät hieman aikaasi kertoaksesi meille, minkälaisia kokemuksia sinulla on Bang & Olufsen -tuotteista. Kaikki tärkeänä pitämäsi – myönteinen tai kielteinen – voi auttaa meitä kehittämään tuotteitamme edelleen.

Kiitos!

Osoite: Bang & Olufsen a/s
Customer Service
Peter Bangs Vej 15
DK-7600 Struer

Puhelin/faksi: Bang & Olufsen
Customer Service
+45 9684 4525 (puhelin)
+45 9785 3911 (faksi)

Sähköposti: www.bang-olufsen.com



Sähkö- ja elektroniikkalaiteromu (WEEE) – ympäristönsuojelu

Euroopan parlamentti ja Euroopan neuvosto ovat antaneet direktiivin sähkö- ja elektroniikkalaiteromusta. Tämän direktiivin tarkoituksena on estää sähkö- ja elektroniikkalaiteromun syntymistä sekä edistää uudelleenkäyttöä, kierrätystä ja muita tapoja hyödyntää tällaista romua. Direktiivi koskee valmistajia, jälleenmyyjiä ja kuluttajia.

WEEE-direktiivi edellyttää, että sekä valmistajat että loppukäyttäjät hävittävät sähkö- ja elektroniikkalaitteet ja niiden osat ympäristöystävällisellä tavalla ja että laitteiden ja romun sisältämät materiaalit tai energia kierrätetään tai käytetään uudelleen.

Sähkö- ja elektroniikkalaitteita ja niiden osia ei saa hävittää tavallisen kotitalousjätteen seassa; kaikki sähkö- ja elektroniikkalaitteet ja niiden osat on kerättävä ja hävitettävä erikseen.

Uudelleenkäyttöä, kierrätystä ja muuta hyödyntämistä varten kerättävät tuotteet ja laitteet on merkitty viereisellä merkillä.

Kun käytät maasi sähkö- ja elektroniikkalaitteiden keräysjärjestelmää, suojelet luontoa ja ihmisten terveyttä sekä tuet luonnonvarojen viisasta ja järkevää käyttöä. Sähkö- ja elektroniikkalaitteiden ja -romun kerääminen varmistaa, että tällaisissa tuotteissa ja laitteissa mahdollisesti olevat haitalliset aineet eivät pääse saastuttamaan luontoa.

Bang & Olufsen -jälleenmyyjäsi antaa lisätietoja ja neuvoja oman maasi hävittämiskäytännöstä.



Tämä tuote täyttää ETY-direktiivien 89/336 ja 73/23 määräykset.



CD-soittimeen kiinnitetty mustakeltainen tarra varoittaa siitä, että laite sisältää laserjärjestelmän ja että se on luokiteltu luokan 1 lasertuotteeksi. Mikäli CD-soittimen käytössä ilmenee vaikeuksia, ota yhteys Bang & Olufsen -jälleenmyyjään. Laitteen kotelon saa avata vain ammattitaitoinen huoltohenkilö.



VAROITUS: Kaikki muut kuin näissä ohjeissa selostetut toimenpiteet voivat altistaa vaaralliselle säteilylle.

Tämä laite sisältää tekijänoikeuksia suojaavaa tekniikkaa, jota suojaavat yhdysvaltalaiset patentit 4 631 603, 4 577 216, 4 819 098, 4 907 093 ja 6 516 132 sekä muut immateriaalioikeudet. Tämän tekijänoikeuksien suojaustekniikan käyttöön on hankittava lupa Macrovisionilta. Ilman Macrovisionin antamaa erillistä lupaa laitetta saa käyttää vain kotona tapahtuvaan ja muuhun rajoitettuun katseluun. Käänteistekniikan käyttö ja purkaminen on kielletty.

Oikeus teknisten tietojen, ominaisuuksien ja niiden käyttötapojen muutoksiin ilman ennakoilmoitusta pidätetään.

